

**Ящик выкатной.
Комплект «Робин Вуд»
Руководство по сборке и эксплуатации изделия.**

Сборку изделия должен производить квалифицированный сборщик.

1. Назначение изделия.

1.1 Ящик служит для хранения белья.

2. Внешний вид и габариты изделия.

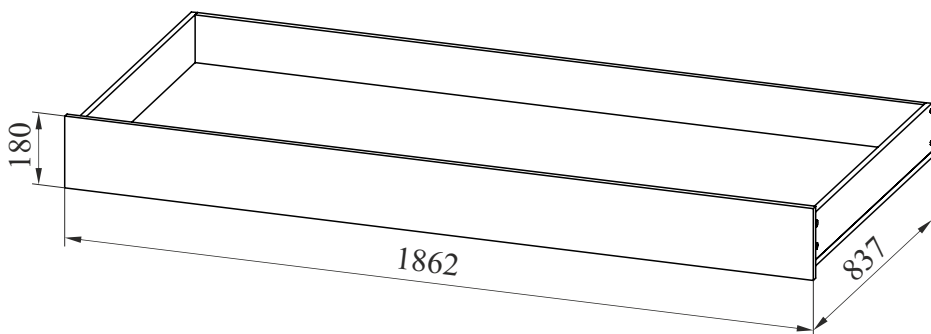

3. Рекомендации по эксплуатации и обслуживанию

Качество и комплектность изделия рекомендуется проверять в магазине при покупке в распакованном виде. Сборка изделия должна проводиться в порядке, изложенном в настоящем руководстве. Удаление пыли с изделия следует проводить слегка влажной мягкой салфеткой. Во избежание деформации деталей и изменения цвета изделия не устанавливать мебель на прямом солнечном свете.

При эксплуатации изделия **ЗАПРЕЩАЕТСЯ** :

- 1) устанавливать мебель вблизи отопительных приборов, вплотную к сырым стенам и в помещениях с относительной влажностью более 70%;
- 2) применять химические чистящие средства для уборки мебели.
- 3) раскачивать кровать и прыгать на ней.

4. Гарантии изготовителя

- 4.1 Гарантийный срок эксплуатации изделия - 18 месяцев со дня продажи магазином. В период гарантийного срока изготовитель гарантирует ремонт изделий или их замену, если потребителем не нарушены правила эксплуатации.
- 4.2 Изготовитель оставляет за собой право вносить изменения в конструкцию изделия, не ухудшая его конструктивные и эксплуатационные характеристики.

5. Комплектация изделия.

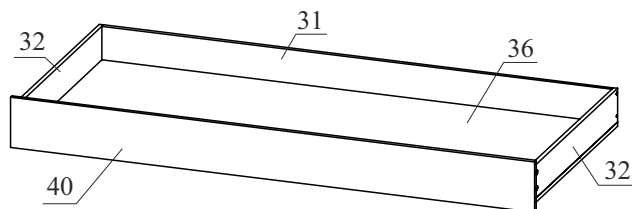

№ дет.	Наименование детали	Длина 1	Ширина	Толщина	Кол-во
		мм.			
40	Стенка передняя	1862	180	16	1
31	Стенка задняя ящика	1810	120	16	1
32	Стенка боковая ящика	821	120	16	2
36	Дно ящика	1842	821	16	1
	Руководство по эксплуатации				1
	Комплект фурнитуры				1

Примечание: Длина 1 соответствует размерам деталей у ящика большого,
Длина 2 соответствует размерам деталей у ящика малого.

6. Комплектация фурнитуры

<p>Евровинт 7x50 (для ДСП 16мм)</p> <p>14 шт </p>	<p>Заглушка для евроинта</p> <p>14 шт </p>	<p>Эксцентрик</p> <p>8 шт </p>	<p>Заглушка для эксцентрика</p> <p>8 шт </p>
<p>Ножка-ролик неповоротная h=30мм</p> <p>6 шт большой ящик +6 шт на боковые кровати</p> 	<p>Саморез 4,2x13 с прессшайбой</p> <p>12 шт большой ящик 8 шт малый ящик</p> 	<p>Ключ для евровинтов</p> <p>1 шт </p>	



7. Установка фурнитуры.

7.1. Закрепите на детали 40 дюбеля для эксцентрика.

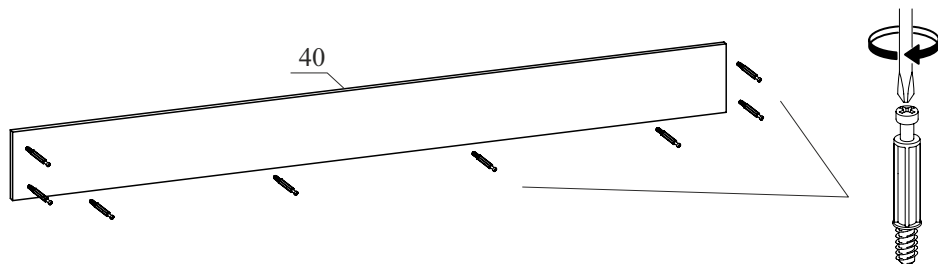

7.2. Вставьте эксцентрики в отверстия Ø15x13 в деталях 32 и 36. К детали 36 закрепите опоры-ролики с помощью саморезов 4,2x13 (4 шт для малого ящика и 6 шт для большого).

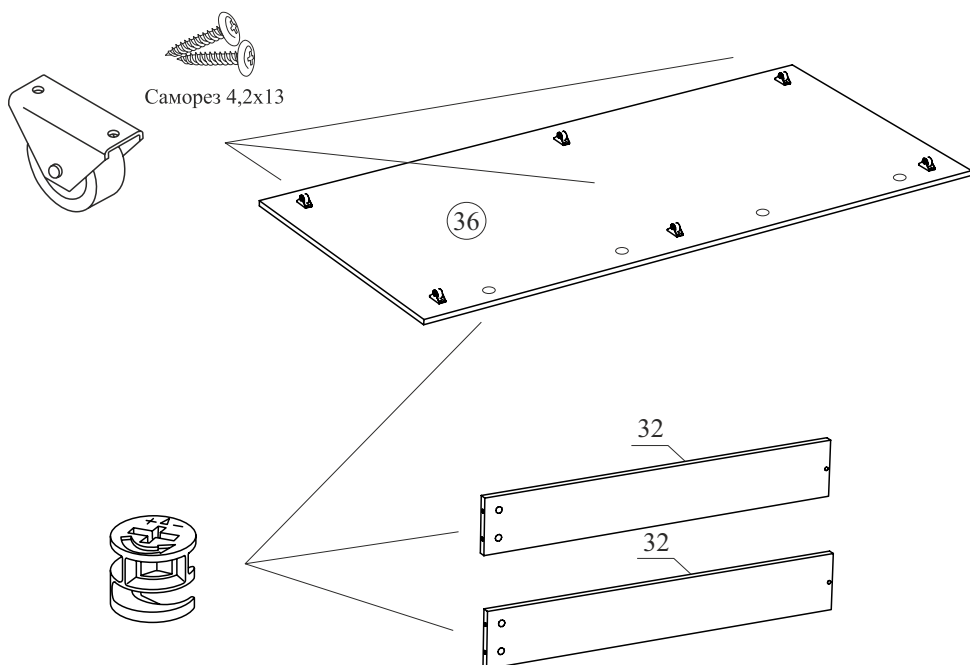

8. Сборка ящика. ВНИМАНИЕ! При сборке избегать неосторожных ударов и излишних усилий. Сборку производить в горизонтальном положении.

8.1. Закрепите деталь 31 между деталями 32 с помощью евровинтов 7x50.

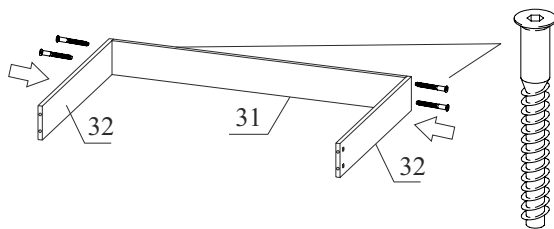

8.2. Закрепите деталь 36 к деталям 31 и 32 с помощью евровинтов 7x50.

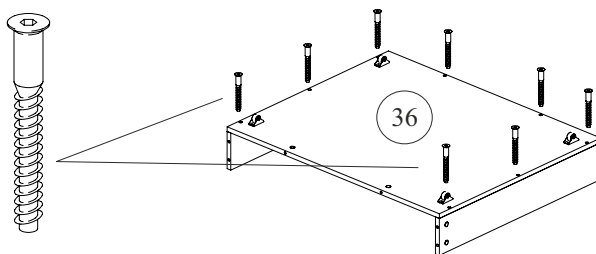

8.3. Закрепите деталь 40 к деталям 36 и 32 и затяните эксцентрики. Установите заглушки.

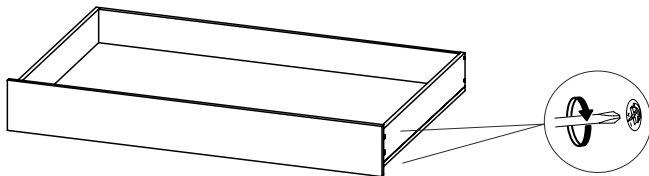

ОТК _____

ООО "Фабрика 38"

Россия, Удмуртская Республика, г.Ижевск, ул. Саратовская, д.37А
Тел./факс (3412) 74-29-81 38popygaev@sign.izhnet.ru www.mebel-sign.ru