

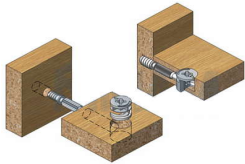
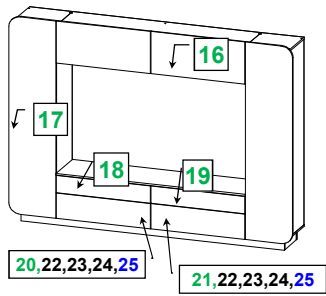
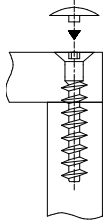

ШМН "Лаванда-2"

1944 x 2400 x 382

Эксцентриковая
стяжка

Евровинт 7 * 50

Качество мебели зависит от качества сборки.
Рекомендуем доверять сборку специалистам!

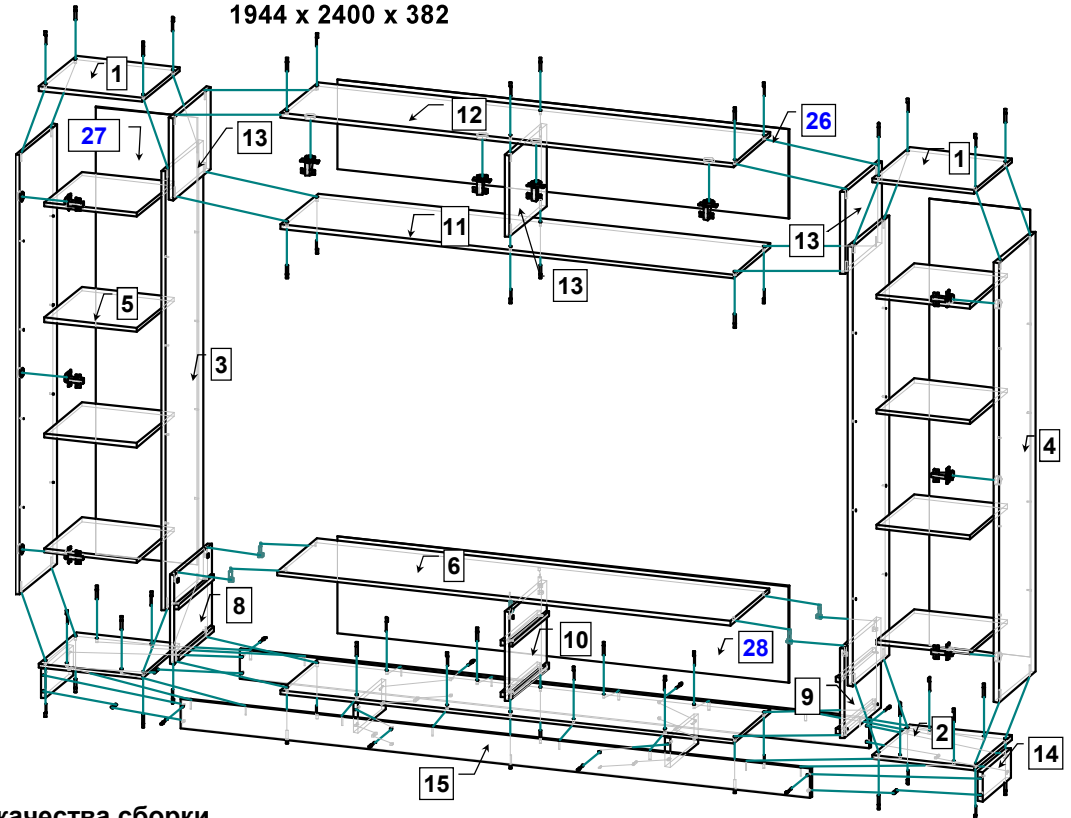

Комплектовочная ведомость на детали

№	Обозначение	Наименование	Размеры, мм.	Кол.	Материал	Пакет №
1	КН.НМ.21.62.00.01.00	Крышка	362 x 362	2	ЛДСП 16,0мм.	пакет 2/4
2	КН.НМ.21.62.00.02.00	Стенка горизонтальная	362 x 362	2	ЛДСП 16,0мм.	пакет 3/4
3	КН.НМ.21.62.00.03.00	Стенка вертикальная	1754 x 362	2	ЛДСП 16,0мм.	пакет 1/4
4	КН.НМ.21.62.00.04.00	Стенка вертикальная	1754 x 362	2	ЛДСП 16,0мм.	пакет 2/4
5	КН.НМ.21.62.00.05.00	Полка	326 x 360	8	ЛДСП 16,0мм.	пакет 2/4
6	КН.НМ.21.62.00.06.00	Крышка	1600 x 382	1	ЛДСП 16,0мм.	пакет 3/4
7	КН.НМ.21.62.00.07.00	Стенка горизонтальная	1600 x 362	1	ЛДСП 16,0мм.	пакет 3/4
8	КН.НМ.21.62.00.08.00	Стенка вертикальная	356 x 362	1	ЛДСП 16,0мм.	пакет 3/4
9	КН.НМ.21.62.00.09.00	Стенка вертикальная	356 x 362	1	ЛДСП 16,0мм.	пакет 3/4
10	КН.НМ.21.62.00.10.00	Стенка вертикальная	356 x 362	1	ЛДСП 16,0мм.	пакет 3/4
11	КН.НМ.21.62.00.11.00	Стенка горизонтальная	1600 x 362	1	ЛДСП 16,0мм.	пакет 3/4
12	КН.НМ.21.62.00.12.00	Стенка горизонтальная	1600 x 362	1	ЛДСП 16,0мм.	пакет 1/4
13	КН.НМ.21.62.00.13.00	Стенка вертикальная	326 x 362	3	ЛДСП 16,0мм.	пакет 1/4
14	КН.НМ.21.62.00.14.00	Стенка вертикальная	272 x 118	4	ЛДСП 16,0мм.	пакет 3/4
15	КН.НМ.21.62.00.15.00	Стенка вертикальная	2226 x 118	2	ЛДСП 16,0мм.	пакет 3/4
16	КН.НМ.21.62.00.16.00	Дверь МДФ	796 x 398	2	МДФ 16,0мм.	пакет 4/4
17	КН.НМ.21.62.00.17.00	Стенка горизонтальная	1866 x 398	2	МДФ 16,0мм.	пакет 4/4
18	КН.НМ.21.62.00.18.00	Фасадная стенка ящика МДФ	796 x 164	1	МДФ 16,0мм.	пакет 4/4
19	КН.НМ.21.62.00.19.00	Фасадная стенка ящика МДФ	796 x 164	1	МДФ 16,0мм.	пакет 4/4
20	КН.НМ.21.62.00.20.00	Фасадная стенка ящика МДФ	796 x 240	1	МДФ 16,0мм.	пакет 4/4
21	КН.НМ.21.62.00.21.00	Фасадная стенка ящика МДФ	796 x 240	1	МДФ 16,0мм.	пакет 4/4
22	КН.НМ.21.62.00.22.00	Стенка ящика боковая левая	300 x 100	4	ЛДСП 16,0мм.	пакет 1/4
23	КН.НМ.21.62.00.23.00	Стенка ящика боковая правая	300 x 100	4	ЛДСП 16,0мм.	пакет 1/4
24	КН.НМ.21.62.00.24.00	Стенка ящика задняя	718 x 100	4	ДВПО 4,0мм.	пакет 1/4
25	КН.НМ.21.62.00.25.00	Дно ящика ДВПО	748 x 308	4	ДВПО 4,0мм.	пакет 1/4
26	КН.НМ.21.62.00.26.00	Ст.задняя ДВПО	1596 x 356	1	ДВПО 4,0мм.	пакет 1/4
27	КН.НМ.21.62.00.27.00	Ст.задняя ДВПО	1784 x 358	2	ДВПО 4,0мм.	пакет 3/4
28	КН.НМ.21.62.00.28.00	Ст.задняя ДВПО	1596 x 384	1	ДВПО 4,0мм.	пакет 3/4

*** Предприятие - изготовитель оставляет за собой право на внесение изменений в конструкторско - технологическую документацию, усовершенствование конструкции изделия и замену фурнитуры на аналогичную. Перед сборкой внимательно ознакомьтесь с данной инструкцией. Проверьте комплектность фурнитуры и разберите ее по назначению. Упаковку и прокладочный материал можно использовать в качестве подстилочного материала при сборке. Сборку производите на ровной поверхности.

Последовательность сборки

Шурупами 3 x 16, закрепите наконечники поз. 39 на стенки вертикальные поз.14, 15. На стенках вертикальных поз. 4 и стенке горизонтальной поз. 12 шурупами 3,5 x 16 закрепите петли поз. 35, а на стенках вертикальных поз. 8, 9, 10 закрепите ответные планки шариковых направляющих поз. 38 по разметке. Шурупами поз. 45 закрепите толкатели на стенках вертикальных поз. 3, на стенке горизонтальной поз. 7 и крышке поз. 6 по имеющейся разметке. Евровинтами 7*50 соедините стенки вертикальные поз. 3, 4 со стенками горизонтальными поз. 1, 2. Стенки вертикальные поз. 8, 9, 10 соедините со стенкой горизонтальной поз. 7 евровинтами поз. 33, а с крышкой поз. 6 стяжкой эксцентриковой поз. 30, 31. Евровинтами поз. 33 и шкантами поз. 43 соберите между собой стенки вертикальные поз. 14, 15 и соедините полученную конструкцию со стенками горизонтальными поз. 2, 7 евровинтами поз. 33. Стенки вертикальные поз. 13 соедините со стенками горизонтальными поз. 11, 12 евровинтами поз. 33. Стенки задние ДВПО поз. 26, 27, 28 закрепите шурупами поз. 44. Соберите выдвижные ящики.





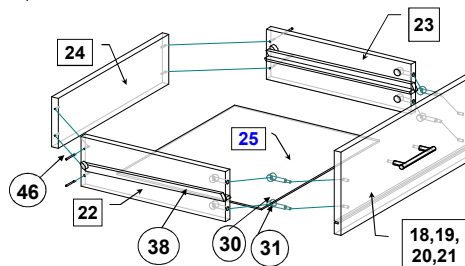















Соберите выдвижные ящики.

1. Шурупами 4 x 30 поз. 46 соедините стенки ящика поз. 22, 23, 24.
2. Эксцентриковыми стяжками поз. 30, 31 соедините стенки ящика боковые поз. 22, 23 с фасадной стенкой ящика поз. 18,19, 20, 21.
3. Шурупами 3 x 16 поз. 44 закрепите дно ящика поз. 25, для крепления к фасаду используйте фиксатор поз. 36.
4. Шурупами 3,5 x 16 поз. 45 закрепите ответные планки шариковых направляющих поз. 38 к стенкам ящика поз. 22, 23, по имеющейся разметке. Установите ящики в проем.



На дверях поз. 16, 17 шурупами поз. 45 закрепите ответные планки петель поз. 35, навесьте и отрегулируйте распашные двери поз. 17. На двери поз. 16 и стенки вертикальные поз. 13 установите газлифт поз. 47, используя прилагаемую к нему инструкцию. В отверстия Ф5,0мм. стенок вертикальных поз. 3, 4 установите полкодержатели поз. 41 и установите полки поз. 5. Установите заглушки поз. 32, 37 и амортизаторы поз. 48. Полку навесную соедините со шкафом стяжкой межсекционной поз. 49. (Сверление отв. Ø 5 мм.под стяжку межсекционную предприятием-изготовителем не производится). Для крепления шкафов и полки навесной к стене используйте подвески поз. 42 (для крепления к стене используйте крепеж, соответствующий материалу стен).

Комплектовочная ведомость на фурнитуру

№	Наименование	Кол.
	30 Эксцентрик	22
	31 Дюбель винчиваемый DU 232 оцинкован. Ø 5 мм.	22
	32 Заглушка для эксцентрика	22
	33 Евровинт 7 x 50	58
	34 Ключ для евровинта	1
	35 Петля для вкладных дверей 16	10
	36 Фиксатор для задней стенки	12
	37 Заглушка для евровинта	58
	38 Шариковая направляющая L=300мм.	4
	39 Наконечник	8
	40 Толкатель	8
	41 Полкодержатель металлический	32
	42 Подвеска	7
	43 Шкант 8 x 30	8
	44 Шурупы 3 * 16	180
	45 3,5 * 16	72
	46 4 * 30	16
	47 Газлифт 120N	2
	48 Амортизатор	16
	49 Стяжка межсекционная Ø 5 мм. L=27мм.	8

ГАРАНТИЙНЫЙ ТАЛОН

Изготовитель гарантирует соответствие мебели требованиям ГОСТ 16371 – 2014 «Мебель. Общие технические условия.» и ТР ТС 025/2012 "О безопасности мебельной продукции" при соблюдении условий транспортирования, хранения, сборки и эксплуатации.

В течение действия гарантийного срока изготовитель рассматривает претензии потребителей по качеству мебели и производит ремонт или замену деталей изделия.

Гарантийный срок эксплуатации мебели 24 месяца со дня продажи мебели через торговую сеть. Условия гарантии

Претензии по некомплектности фурнитуры принимаются с предъявлением инструкции по сборке и гарантийным талоном (копия).

Претензии по качеству деталей принимаются с предъявлением этикетки от упаковки.

Все гарантийные работы производятся только при предъявлении настоящего гарантийного талона.

СВИДЕТЕЛЬСТВО О ПРИЕМКЕ. ЗАКАЗ №

Мебель соответствует ТР ТС 025/2012 и признана годной к эксплуатации.

Дата выпуска изделия _____

Дата реализации _____

С условиями гарантийного обслуживания ознакомлен _____

Талон сохранять в течение гарантийного срока. (подпись покупателя)

Срок службы изделия 10 лет.

Претензии принимаются по адресу:

606 400 Российская Федерация, Нижегородская обл., г. Балахна, ул. Челюскинцев, 27.

WEB-адрес: www.olmeko.ru Тел./факс 8(83144) 66-777



ПРАВИЛА И УСЛОВИЯ БЕЗОПАСНОЙ ЭКСПЛУАТАЦИИ.

1. Рекомендации по уходу за мебелью и ее эксплуатации.

1.1 Помещение, в котором хранится или эксплуатируется мебель должно быть сухим с температурой воздуха не ниже +5С и не выше 40С. Необходимо предохранять поверхность изделия от механических повреждений. Допускается протирать поверхность сухой или влажной салфеткой без применения химических веществ.

2. Требования безопасности мебельной продукции при эксплуатации.

2.1 Использование мебельной продукции, выпущенной в обращение, должно осуществляться по назначению мебели, указанному в маркировке, инструкции по сборке, эксплуатации и уходу, а также (при необходимости) с учетом допустимых предельных нагрузок, указанных изготовителем.

2.2 Мебельная продукция, поставленная в разобранном виде, должна собираться в соответствии с приложенной инструкцией по сборке, включающей комплектовочную ведомость и схему монтажа.

2.3 При эксплуатации мебельной продукции необходимо исключить попадание воды и иных жидкостей на элементы изделий мебели, соприкасающихся с полом. При монтаже моек, раковин в изделиях мебели для кухни, ванн, комодов, лабораторной мебели должна быть предусмотрена их гидроизоляция в местах контакта с поверхностью корпуса изделия мебели.

2.4 При установке изделий мебели в непосредственной близости от нагревательных и отопительных приборов их поверхности во время эксплуатации должны быть защищены от нагрева. Температура нагрева элементов мебели не должна превышать +40С.