

# Корпус шкафа 2-х створчатого "МОДЕРН" СТЛ.322.05

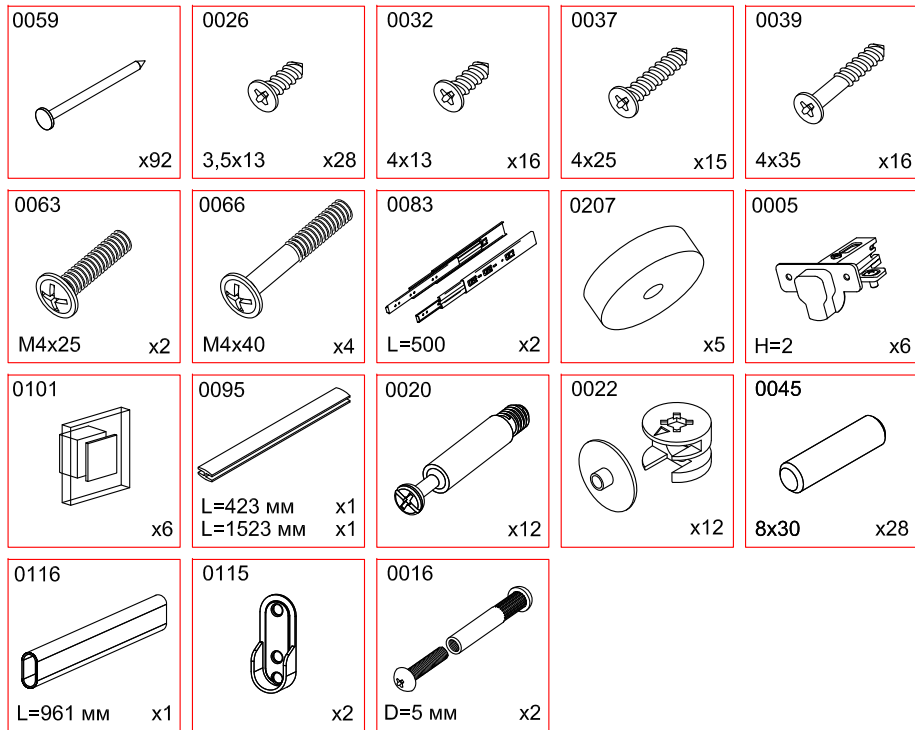

Поз.	Размер	Кол-во	Упаковка	Поз.	Размер	Кол-во	Упаковка
1	546x1998x16	1	пакет 1	6	912x140x16	2	пакет 2
2	546x1998x16	1	пакет 1	7	912x140x16	2	пакет 2
3	545x968x16	1	пакет 2	8	500x160x16	4	пакет 2
4	545x968x16	2	пакет 2	9	912x90x16	2	пакет 2
5	1992x495x3	2	пакет 1	10	926x496x3	2	пакет 2

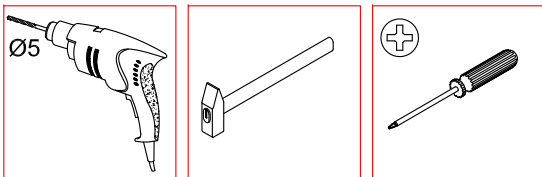

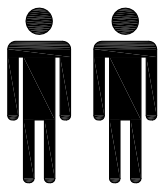
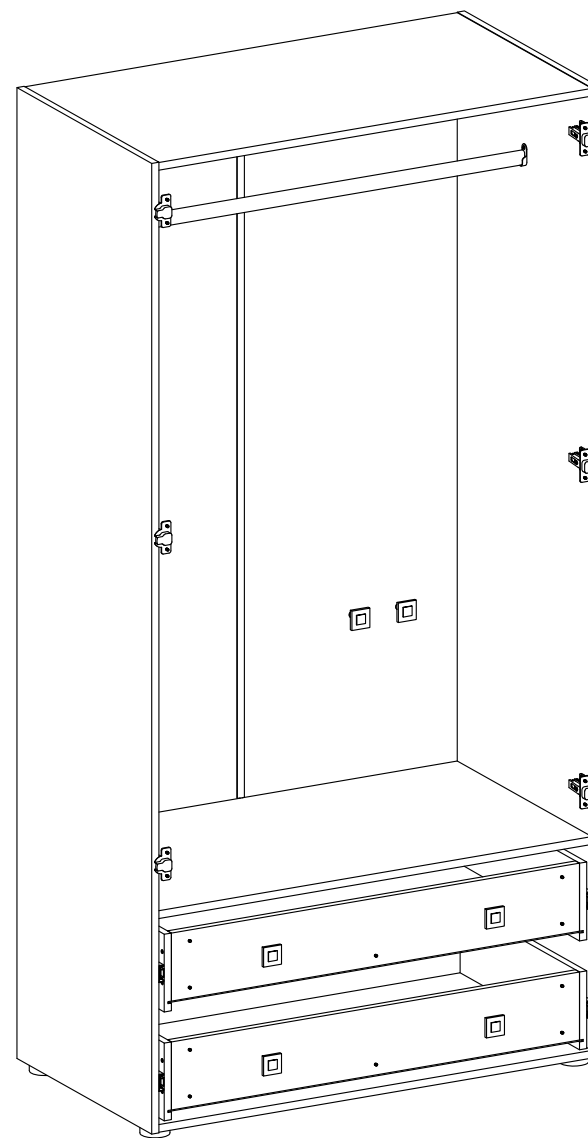
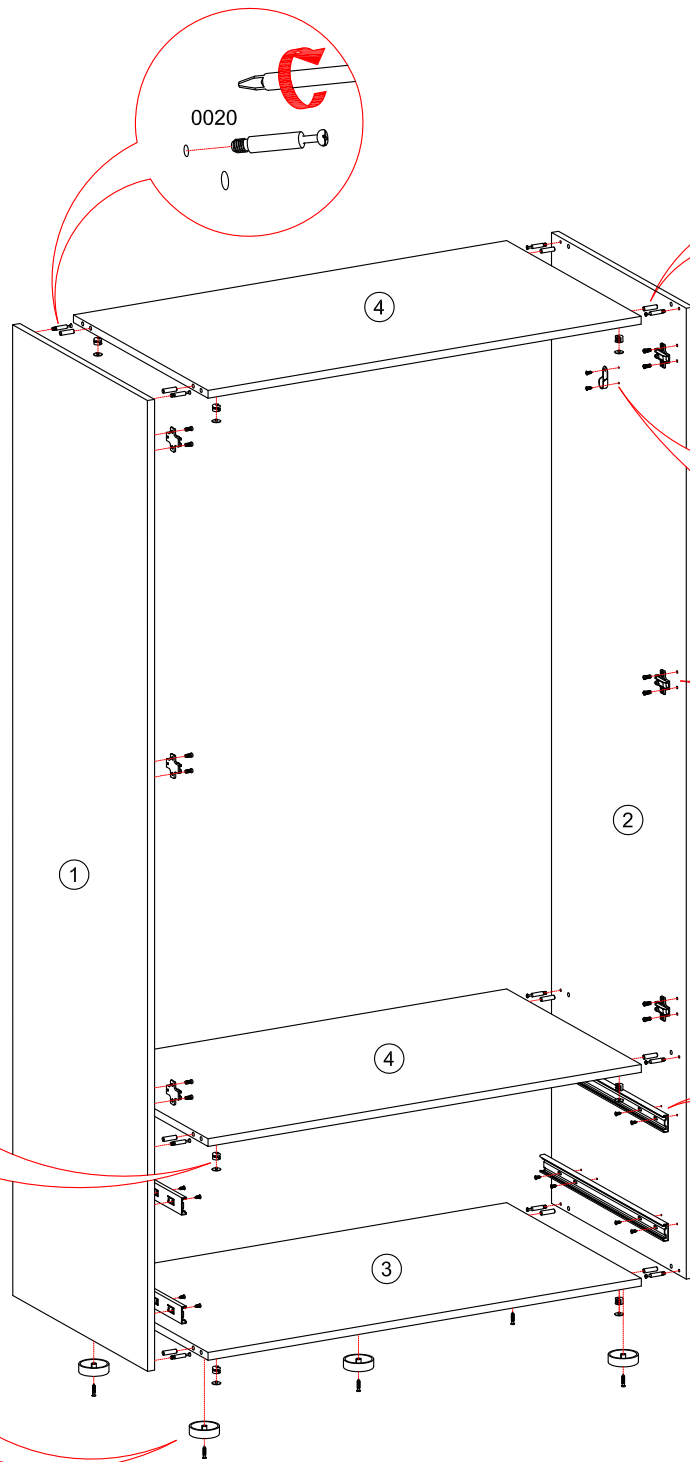
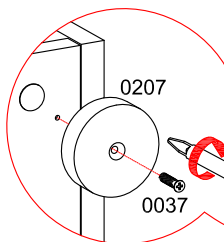
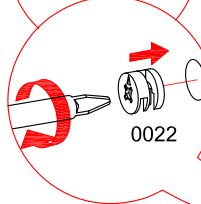
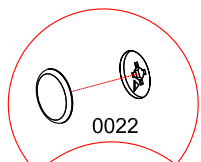
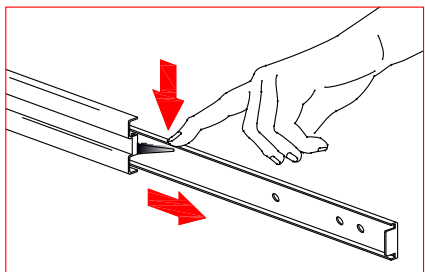
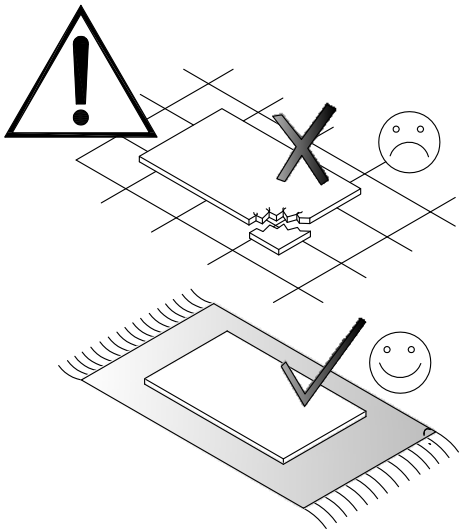

Стяжка 0016 используется для стягивания м/у собой двух корпусов.

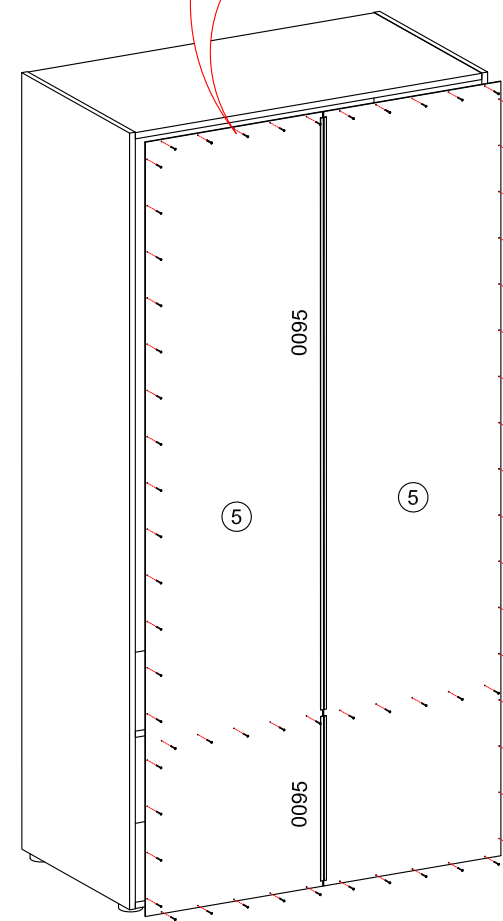
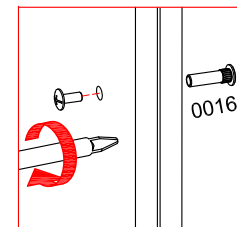
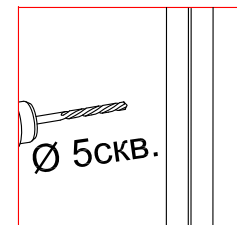

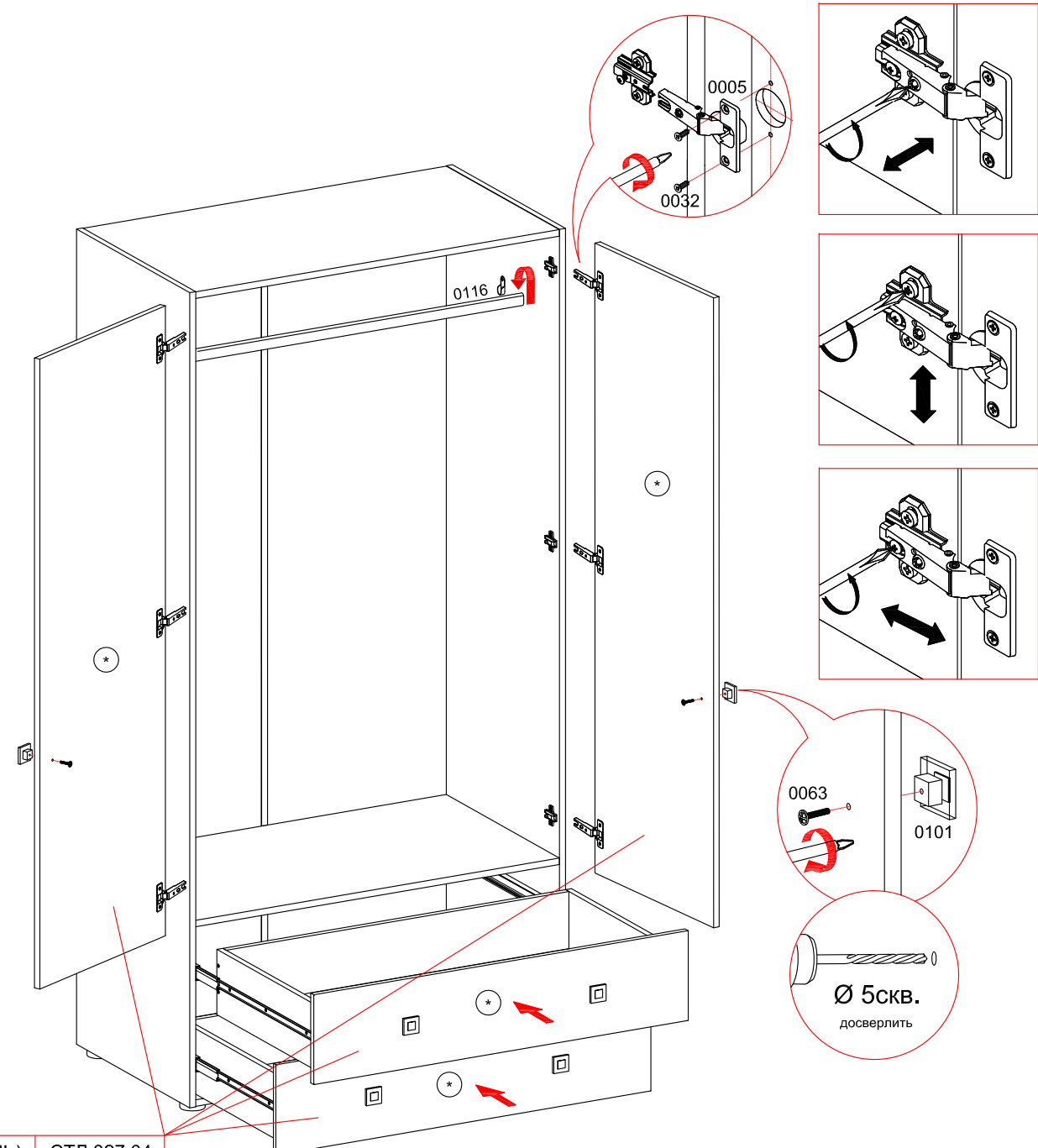
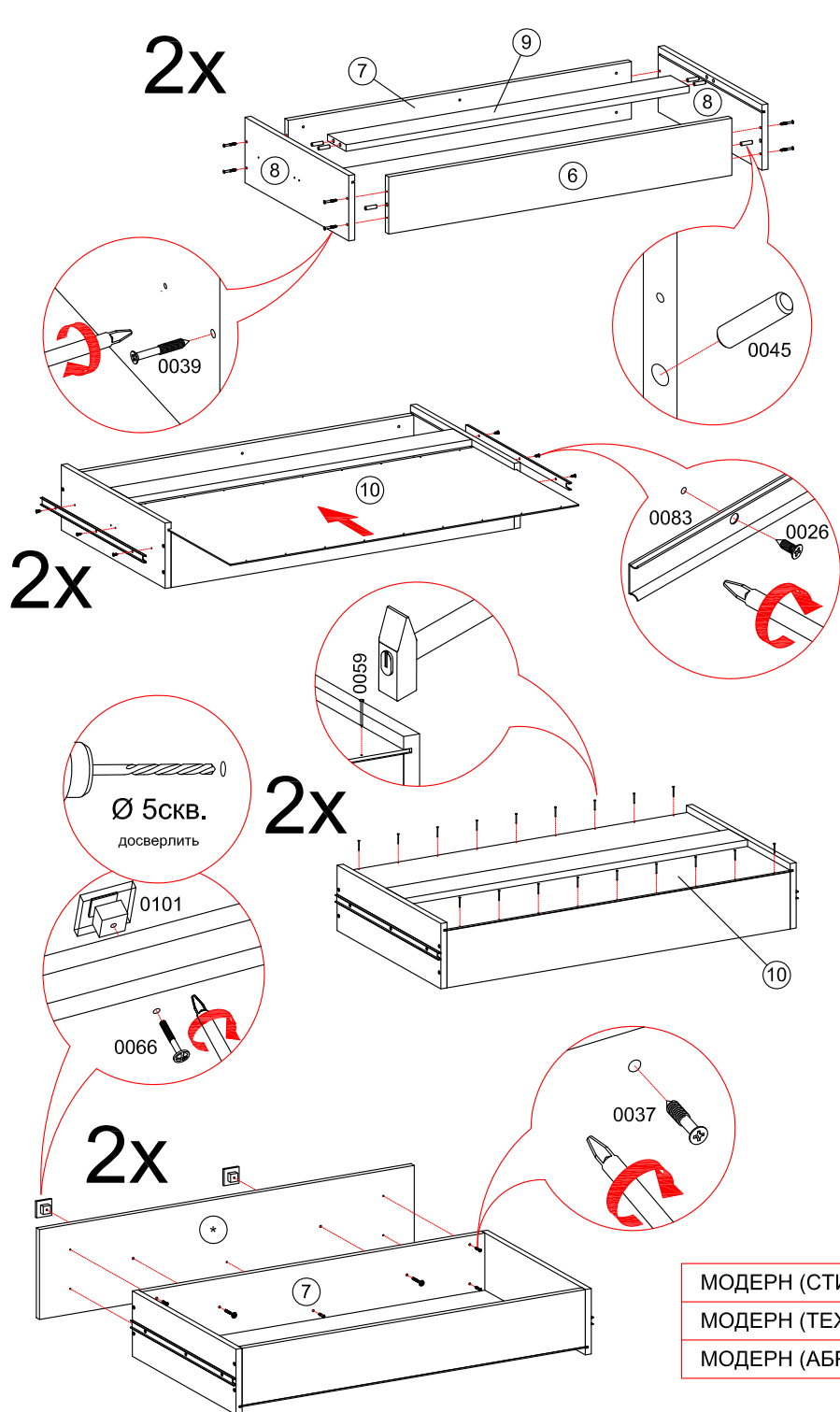

МОДЕРН (СТИЛЬ)	СТЛ.327.04
МОДЕРН (ТЕХНО)	СТЛ.328.04
МОДЕРН (АБРИС)	СТЛ.329.04

\* - Фасады приобретаются отдельным комплектом.