

Порядок сборки

Перед началом сборки необходимо ознакомиться с инструкцией и убедиться в правильности полученных Вами комплектующих деталей и наличии крепежной фурнитуры.

Для сборки необходимо иметь отвертки (одну плоскую и две крестовые) или шуруповерт с крестообразной насадкой №2, шестигранной №4, молоток, рулетку. Сборку следует производить вдвоем на ровной горизонтальной, чистой и твердой поверхности, застеленной тканью или упаковочной тарой. Полы должны быть ровными. Окончательно собранное изделие выставить по уровню.

ВНИМАНИЕ!!! Для предотвращения опрокидывания крупных элементов мебели их необходимо прикрепить к стене. В комплект для сборки мебели не входят крепежные средства для крепления к стене. Вам необходимо приобрести их самостоятельно в специализированных магазинах. Не забывайте о том, что для различных материалов стен необходимо использовать разные крепежные элементы



**ТАМОЖЕННЫЙ СОЮЗ
ДЕКЛАРАЦИЯ О СООТВЕТСТВИИ** 
Адрес: 440054, г.Пенза, ул. Аустрина, д. 139А
Телефон: +78412202037
E-mail: mif-penza@mail.ru

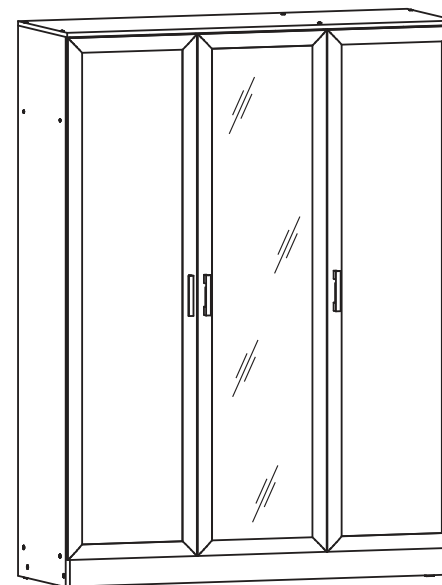

Шкаф «Алекс» 1500x2016x520(ШxВxГ)

Все замечания и пожелания присылайте по адресу mif-penza@mail.ru, они будут рассмотрены **незамедлительно**.



Уважаемые покупатели! Идеального качества сборки можно добиться только путем привлечения **ПРОФЕССИОНАЛЬНОГО** (толкового) сборщика мебели.

<http://mebelmif.ru/>

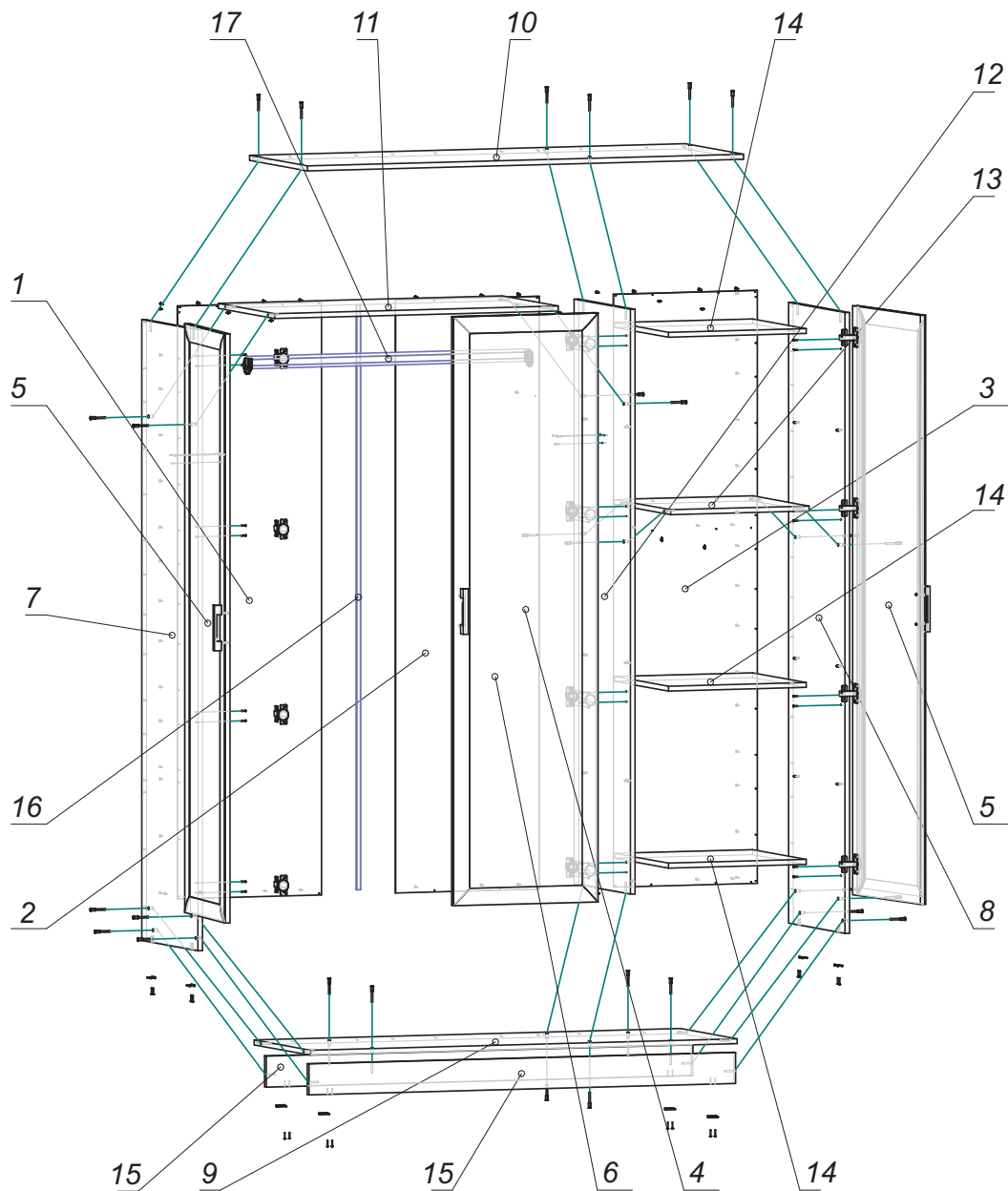

Вид	Наименование	Кол.	Вид	Наименование	Кол.
	Гвоздь 2x20	74		Евровинт 6x50	28
	Подпятник	8		Петля накладная 90°	8
	Штангодержатель овал	2		Петля полунакладная 90°	4
	Шуруп 4x16	54		Еврозаглушка	20
	Ручка-скоба (С-17)	3		Полкодержатель	12
	Шуруп 3,5x30	6			

схема монтажа подпятника



схема монтажа полкодержателя



схема монтажа штангодержателя

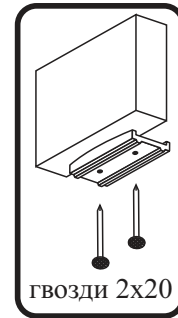

схема установки соединительного профиля

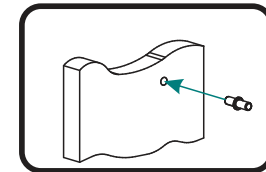

схема монтажа петли

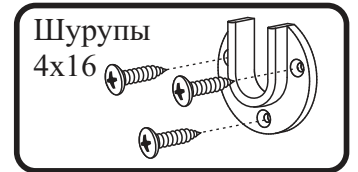
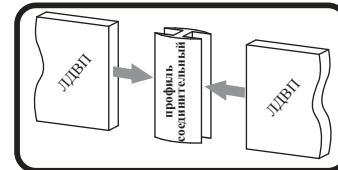
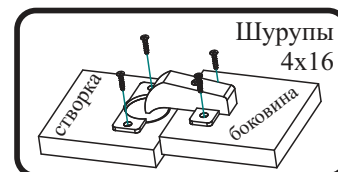

Поз.	Наименование	Готовая деталь		Кол-во
		Длина	Ширина	
1	ДВП	1910	495	1
2	ДВП	1910	495	1
3	ДВП	1910	495	1
4	Зеркало	1787	387	1
5	Створка	1897	497	2
6	Створка	1897	497	1
7	Боковина	2000	504	1
8	Боковина	2000	504	1
9	Вязка	1468	504	1
10	Крышка	1500	520	1
11	Вязка	976	504	1
12	Перегородка	1884	504	1
13	Вязка	476	504	1
14	Полка	474	480	3
15	Цоколь	1468	100	2
16	Профиль соед. для ЛДВП пластик	1884		1
17	Штанга бук овал	970		1