









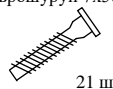
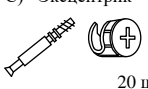

Общие правила сборки корпусной мебели.

1. Внимательно изучить эскиз и инструкцию по сборке.
2. Разложить детали по секциям, согласно инструкции.
3. Скрепить боковины с вязками с помощью болтов и еврошурупов.
4. При установке изделия, его нужно ставить на ровную поверхность. При отсутствии таковой, использовать подкладки для исправления неровностей пола. В противном случае возможна неровность всего изделия.
5. При наличии в изделии угловой стяжки нужно помнить, что стороны у нее разные по длине, значит, и расстояние до центров.
6. При наличии в изделии шкантов нужно помнить, что в первую очередь шкант помещается в поперечное отверстие, а затем присаживается в продольное.
7. При использовании шурупов обратите внимание на то, чтобы они не оказались слишком длинными или короткими.
8. Подпятники прибиваются ограничительным ребром внутрь.

УПАКОВОЧНЫЙ ЛИСТ

	x1400	x1600	x1800	
1. Изголовье (в сборе)	960x1578x50	960x1778x50	960x1978x50	1 шт.
2,3. Царга	2020x249	2020x249	2020x249	2 шт.
4,5,6. Перегородка	269x1400	269x1600	269x1800	3 шт.
7. Изножье	1432x249	1632x249	1832x249	1 шт.
8. Опора (в сборе)	1470x206x101	1670x206 x101	1870x206 x101	1 шт.
9. Царга короба	269x831	269x831	269x831	4 шт.
11. Перегородка	168x165	168x165	168x165	1 шт.
12. Перегородка	168x145	168x145	168x145	1 шт.
17. Дно (ДВП)	1155x862	1355x862	1555x862	2 шт.
Ортопедическое основание с ГПМ				1 к-т.

КОМПЛЕКТ ФУРНИТУРЫ

А) Стяжка коническая  4 к-та	В) Еврошуруп 7x50  21 шт.	С) Эксцентрик  20 шт.	Д) Заглушка для эксцентрика  20 шт.	Е) Заглушка  21 шт.
Ж) Подпятник  16 шт.	И) Винт М6х16  6 шт.		К) Стяжка червячная  4 шт.	М) Шайба металлич.  6 шт.
		О) Шкант  8 шт.	Р) Подпятник резиновый  5 шт.	Т) Заглушка самоклеющаяся  4 шт.

Внимание!!! Предприятие оставляет за собой право вносить в изделие конструктивные изменения, в том числе с заменой фурнитуры.

СХЕМА СБОРКИ

«Сиена» Кровать-1 x1400, x1600, x1800 с ГПМ
СП.0416.401, СП.0416.402, СП.0416.403

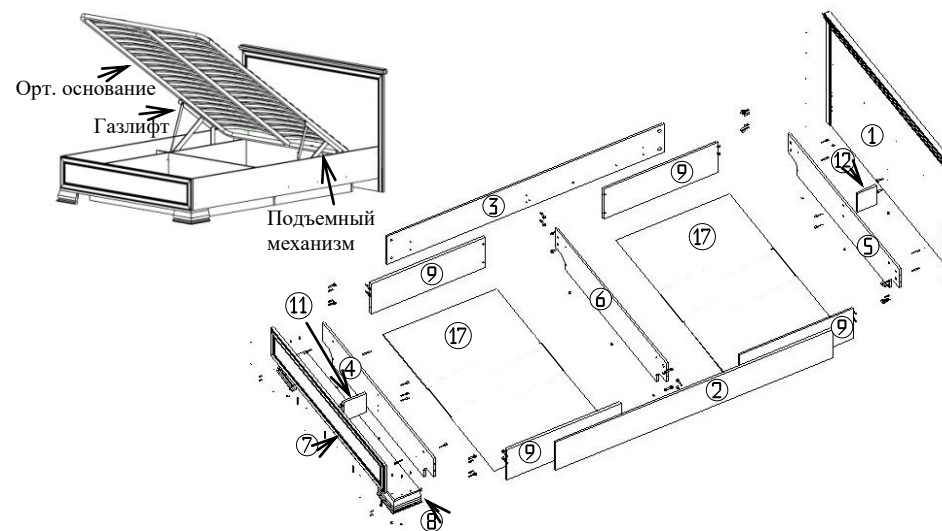

ПОРЯДОК СБОРКИ

1. На нижней части опор (8), перегородок (4,5,6) и изголовья (1) установить подпятники (Ж) на расстоянии ≈3 см от края.
2. Закрепить на царгах (2,3) подъемный механизм винтами (И) с шайбой (М) в металлические втулки.
3. Установить шканты (О) в отверстия на спинках (1,7).
4. Вкрутить стержни эксцентриков (С) во втулки, забитые в отверстия на спинках (1,7) и царги (2,3).
5. Установить шайбы эксцентриков (С) на перегородках (4, 5, 6, 11,12) и царгах (2,3).
6. Установить замок стяжки (К) в отверстиях на царгах (2,3).
7. Вкрутить стержни стяжки (К) в металлические втулки на изголовье (1).
8. В царгах короба (9) установить коническую стяжку (А) и вкрутить в нее винт.
9. Соединить царги короба (9) конической стяжкой (А), пропустив шток стяжки через перегородку (6).
10. Соединить царги короба (9) с перегородками (4,5) с помощью еврошурупов (В).
11. Соединить малые перегородки (11,12) с перегородками (4,5) с помощью еврошурупов (В).
12. Соединить царги (2,3) с перегородками (4,5,6) с помощью эксцентриков (С).
13. Соединить изножье (7) с опорой (8) с помощью еврошурупов (В).
14. Соединить изножье (7) с царгами (2,3) и перегородкой (11) с помощью эксцентриков (С), а опору (8) с перегородкой (4) с помощью еврошурупов (В).
15. Соединить изголовье (1) с царгами (2,3) с помощью стяжки (К) и перегородкой (12) с помощью эксцентриков (С).
16. Собрать ортопедическое основание согласно прилагаемой к нему инструкции по сборке.
17. Установить газ.лифты на подъемном механизме.
18. Закрепить орт. основание на подъемном механизме.
19. Приклеить подпятник (Р) на орт. основание в местах соприкосновения с перегородками (4,6,11).
20. Вложить внутрь кровати дно (17).
21. Установить заглушки (Д) в головки эксцентриков (М), заглушки (Е) к еврошурупам (В), заглушки (Т) к стяжке (К).