

Общие правила сборки корпусной мебели.

1. Внимательно изучить эскиз и инструкцию по сборке.
2. Разложить детали по секциям, согласно инструкции.
3. Скрепить боковины с вязками с помощью болтов и еврошурупов.
4. При установке изделия, его нужно ставить на ровную поверхность. При отсутствии таковой, использовать подкладки для исправления неровностей пола. В противном случае возможна неровность всего изделия.
5. При наличии в изделии угловой стяжки нужно помнить, что стороны у нее разные по длине, значит, и расстояние до центров.
6. При наличии в изделии шкантов нужно помнить, что в первую очередь шкант помещается в поперечное отверстие, а затем присаживается в продольное.
7. При использовании шурупов обратите внимание на то, чтобы они не оказались слишком длинными или короткими.
8. Подпятники прибиваются ограничительным ребром внутрь.







УПАКОВОЧНЫЙ ЛИСТ

	x 900	x 1200	x 1400	x 1600	x1800	
1. Спинка малая	955x350x26	1255x350x26	1455x350x26	1655x350x26	1855x350x26	= 1 шт.
2. Опора большая (в сборе)	955x930	1255x930	1455x930	1655x930	1855x930	= 1 шт.
3. Царга	2020x350x26	2020x350x26	2020x350x26	2020x350x26	2020x350x26	= 2 шт.

Ортопедическое основание с ножками

= 1 к-т.

КОМПЛЕКТ ФУРНИТУРЫ

<p>A) Стяжка коническая</p>  <p>4 к-та</p>		<p>C) Эксцентрик-саморез</p>  <p>4 шт.</p>	<p>D) Заглушка для эксцентрика</p>  <p>4 шт.</p>	
<p>J) Подпятник</p>  <p>8 шт.</p>				
		<p>O) Шкант</p>  <p>8 шт.</p>	<p>Y) Стяжка угловая кроватная</p>  <p>2 шт.</p>	<p>Z) Саморез 4x16</p>  <p>12 шт.</p>

Внимание!!! Предприятие оставляет за собой право вносить в изделие конструктивные изменения, в том числе с заменой фурнитуры.

СХЕМА СБОРКИ

«Парма» Кровать-3 с

ортопедическим основанием

900 СП.040.435, 1200 СП.040.436,

1400 СП.040.430, 1600 СП.040.425,

1800 СП.040.426

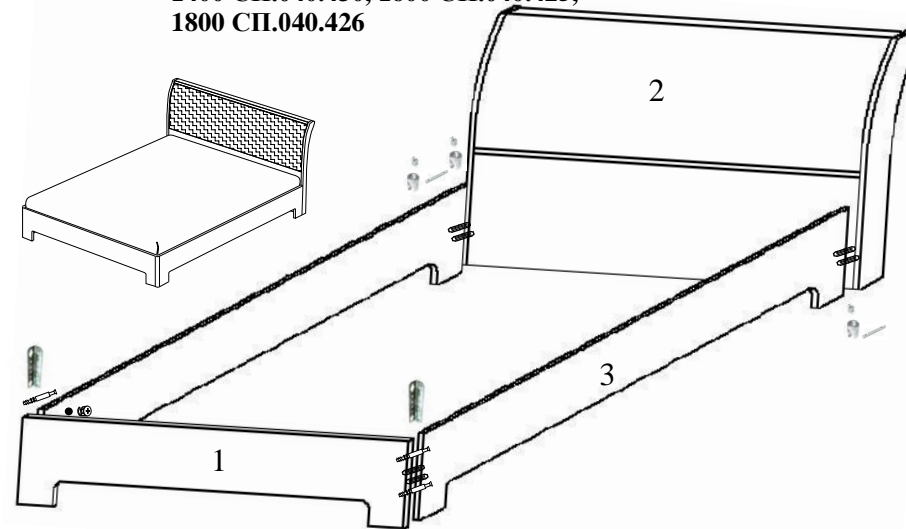

ПОРЯДОК СБОРКИ

1. Закрепить на нижней части спинки (1,2) и царг (3) подпятники (J) на расстоянии ≈ 3 см от края.
2. Установить шканты (O) в отверстия на спинках (1,2).
3. Вкрутить стержни эксцентриков (C) в отверстия на спинке (1).
4. В царгах (3) установить коническую стяжку (A), вкрутить в нее винт стяжки и зафиксировать винтом шток.
5. В большой спинке (2) установить коническую стяжку (A) и вкрутить в нее винт стяжки.
6. Закрепить царги (3) и спинку (1), загнав свободные концы шкантов (O) в отверстия на спинке малой (1) и прижав стержни эксцентриков шайбами (C). Это достигается поворотом шайбы эксцентрика по часовой стрелке при помощи отвертки.
7. Для придания большей прочности изделию установить стяжки угловые кроватные (Y) между царгами (3) и спинкой (1) на саморезы (Z).
8. Прикрепить опору большую (2) к царгам (3), загнав свободные концы шкантов (O) и штоки конических стяжек (A) в отверстия на опоре большой (2). Затянуть винты конических стяжек (A).
9. Установить заглушки (D) в головки эксцентриков (C).
10. Ортопедическое основание на ножках установить внутри собранного каркаса.