

Шкаф угловой (корпус)

СП.010.431

(Спальня ПАРМА)

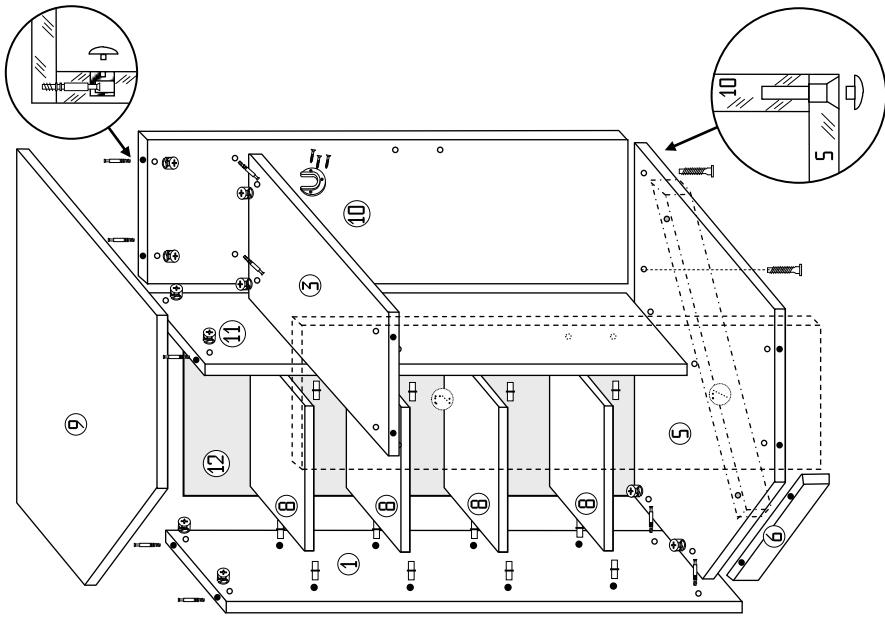

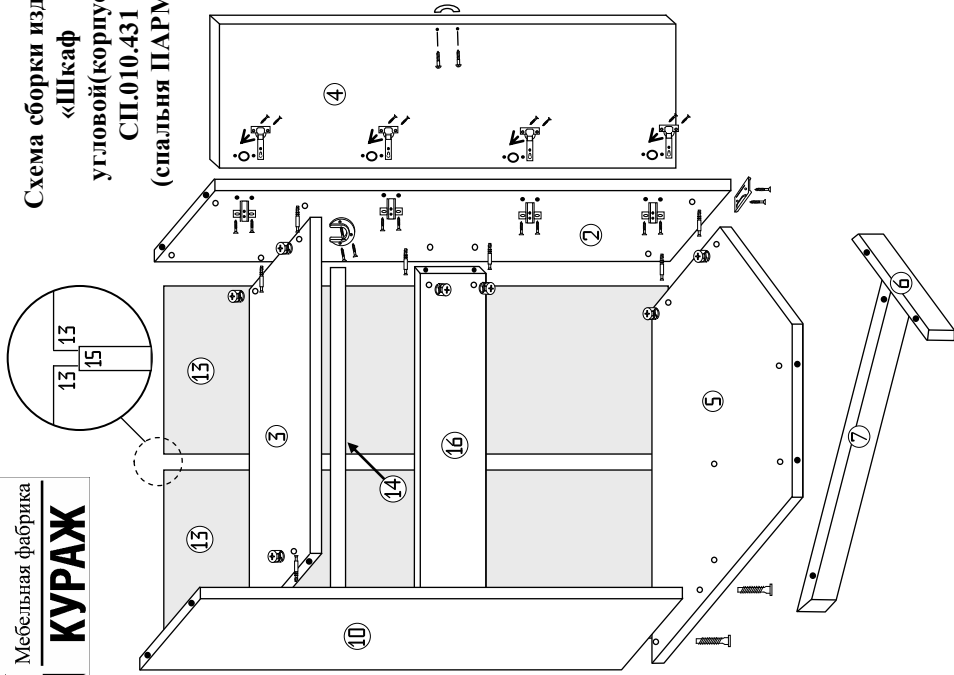













Схема сборки изделия
«Шкаф
угловой(корпус)»
СП.010.431
(спальня ПАРМА)

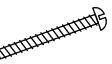

ПОРЯДОК СБОРКИ

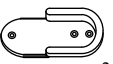
1. Закрепить на нижней части боковин (1,2) и цоколей (6,7) подпятники (J) на расстоянии ≈ 3 см от края.
2. Шурупом (G) закрепить на нижней части крышки (9) уголок мебельный (X).
3. Забить полкодержатели (F) в отверстия на боковине (1) и перегородке (11).
4. Закрепить планки петель (D) при помощи шурупов (G) на боковине (2).
5. Шурупами (G) закрепить штангодержатели (O) на боковине (2) и перегородке (10).
6. К двери (4) прикрепить петли (D) шурупами (G) и ручку (E) винтом (K), подложив шайбу (S).
7. Прикрепить цоколи (6,7) к нижней части горизонта (5).
7. Вставить шайбы эксцентриков (M) в глухие отверстия на боковинах (1,2), перегородках (10,11), планке (16) и горизонтах (3,5).
8. Собрать коробку, соединив горизонты (3,5) с боковинами (1,2), перегородками (10,11) и планкой (16) эксцентриками (M).
9. Перегородки (10,11) соединить с горизонтом (5) еврошурупами (A).
10. Одеть крышку (9) и закрепить, прижав стержни эксцентриков шайбами (M). Это достигается поворотом шайбы эксцентрика по часовой стрелке при помощи отвертки.
11. Установить заглушки (B) в головки еврошурупов (A) и заглушки (N) в головки эксцентриков (M).
12. Приклеить амортизаторы (L) в месте соприкосновения двери (4) и горизонта (5).
13. Проверить диагонали и только после этого прибить задние стенки (12,13) гвоздями (P).
14. Навесить на изделие дверь (4).
15. Установить полки (8) внутрь изделия.
16. Закрепить штангу (14) в штангодержателях (O).

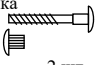
КОМПЛЕКТ ФУРНИТУРЫ

<p>А) Еврошуруп</p>  <p>4 шт</p>	<p>В) Заглушка</p>  <p>4 шт</p>	<p>С) Ключ шестигранный</p>  <p>1 шт</p>	<p>Д) Петля 135°</p>  <p>4 шт</p>	<p>Е) Ручка х384</p>  <p>1 шт.</p>
<p>Ф) Полкодержатель</p>  <p>16 шт</p>	<p>Г) Шуруп 3,5x16</p>  <p>23 шт</p>		<p>Ж) Подпятник</p>  <p>8 шт</p>	<p>К) Винт 4x30</p>  <p>2 шт</p>
<p>Л) Амортизатор</p>  <p>2 шт</p>	<p>М) Эксцентрик</p>  <p>20 шт</p>	<p>Н) Заглушка для эксцентрика</p>  <p>20 шт</p>	<p>О) Штангодержатель</p>  <p>2 шт</p>	<p>Р) Гвозди</p>  <p>110 шт</p>
<p>Т) Межсекционная стяжка</p>  <p>2 шт.</p>	<p>С) Шайба метал.</p>  <p>2 шт</p>	<p>Х) Уголок мебельный</p>  <p>1 шт.</p>		

ОБЩИЕ ПРАВИЛА СБОРКИ КОРПУСНОЙ МЕБЕЛИ.

1. Внимательно изучить эскиз и инструкцию по сборке.
2. Разложить детали согласно инструкции.
3. Скрепить боковины с горизонтами с помощью шкантов и еврошурупов.
4. После того, как секция собрана в коробку, необходимо измерить диагонали. Они должны быть одинаковыми (+/- 1-2мм). Только после этого вы можете прибить заднюю стенку.
5. Положив изделие на боковину, примерить створки(створку).
6. Присадка осуществляется относительно верхнего горизонта.
7. При наличии нескольких створок, присадка начинается с верхней (относительно верхнего горизонта) и продолжается поочередно, с учетом зазора между створками.
8. При установке изделия, его нужно ставить на ровную поверхность. В противном случае возможно несовпадение углов створок и ровности всего изделия.
9. Небольшое отклонение в створках выравняется регулировочными винтами.
10. При наличии в изделии угловой стяжки нужно помнить, что стороны у нее разные по длине, значит, и расстояние до центров.
11. При наличии в изделии шкантов нужно помнить, что в первую очередь шкант помещается в поперечное отверстие, а затем присаживается в продольное.
12. При использовании шурупов обратите внимание на то, чтобы они не оказались слишком длинными или короткими.
13. Подпятники прибиваются ограничительным ребром внутрь.

УПАКОВОЧНЫЙ ЛИСТ

Наименование	размеры	кол-во
1,2. Боковина	2192x550	2 шт.
4. Дверь	2160x480	1 шт.
7. Цоколь	850x70	1 шт.
10. Перегородка	2149x550	1 шт.
11. Перегородка	2149x410	1 шт.
12. Задняя стенка (ДВП пр.)	2186x356	1 шт.
13. Задняя стенка (ДВП пр.)	2186x450	2 шт.
14. Штанга металл.	870	1 шт.
15. Соединительный профиль		1 шт.
3. Горизонт	876x550	1 шт.
5. Горизонт	892x892	1 шт.
6. Цоколь	624x70	1 шт.
8. Полка	405x323	4 шт.
9. Крышка	909x909	1 шт.
16. Планка	876x120	1 шт.

Внимание!!! Предприятие оставляет за собой право вносить в изделие конструктивные изменения, в том числе с заменой фурнитуры.